

Totalleverandør på byggeprojekter

- leveringsdygtig i alle typer betonelementer

BETONELEMENTER



Fundamenter i beton til ladestandere for el-biler og el-lastbiler. Så er det enkelt at udføre fundamentarbejdet. Anvend dem i byområder, ved motorveje eller på parkeringspladser.



Plan90 fundamenter anvendes til påmontage af lysmaster, billetautomater, venteskure, pullert mv. Kabelføringen er enkelt, da tomrør kan indstøbes fra alle sider.



FÅ HELE PAKKEN - OGSÅ MONTAGE OG PROJEKTERING

Smartline støttemure med stor fleksibilitet og styrke. Til klimasikring, ved nedkørsler, ved terrænregulering og velegnede som støjskærme.



Fundamenter til skilte og lysmaster mv., der skaber stabilitet under overfladen. Med et stort størrelsesspænd fra 0,2 x 0,3 m til 4 x 4 m kan vores løsninger tilpasses dine specifikke behov.



Fleksible og flytbare A-elementer til skillevægge eller som ensidet belastede adskillelselementer.



Specialløsninger tilpasset individuelle krav og behov. Udfordre os gerne! Vi siger ofte, at vi stort set laver alt inden for beton.

Komplet produktprogram og serviceydelser

- Fundamenter, bl.a. til
 - Ladestandere
 - Perroner
 - Skilte og lysmaster
- Smartline støttemure
- L-elementer
- A-elementer
- Specialelementer
- Støjskærme
- Broer
- Tunneller
- Perronsystemer
- Projektering
- Specialforme til in situ
- Indkøb og styring
- Montage

KONTAKT



Ole W. Storper
Salgschef

T 87 74 85 15
M 21 46 00 58
E ows@industribeton.dk



Kasper Berggren
Salgskonsulent

T 77 35 46 66
M 61 65 70 70
E kbe@industribeton.dk



Peter Jørgensen
Salgskonsulent

T 73 51 44 37
M 28 19 40 28
E petej@industribeton.dk

FUNDAMENTSTYPER (UDVALG)

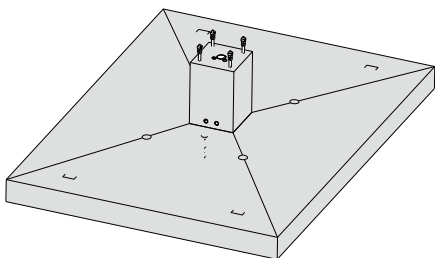

Fundament til tagkonstruktion ved lade-standere.

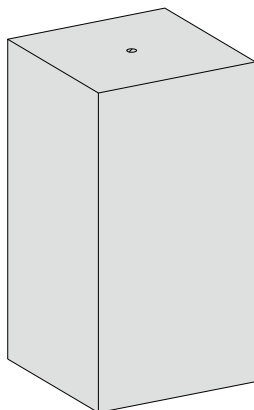

Fundament til PPS-stativ. Mulighed for rørføring til el efter behov.

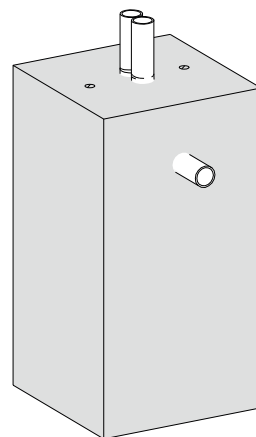

Fundament til PPS-stativ med to el-rør.

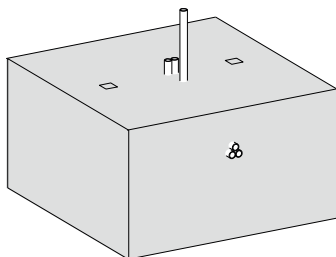

Fundament til fx master med afgang- og ankomstkærme med kabelrør til el.

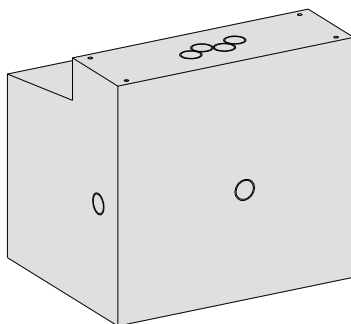

Nautila fundament, anvendes til fx billetautomater på perroner.

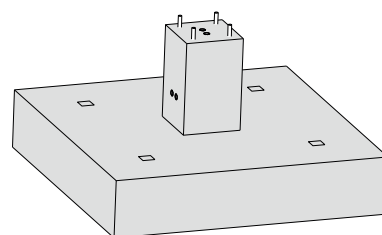

Fundament til lysmaster produceres med eller uden opragende gevind efter behov.

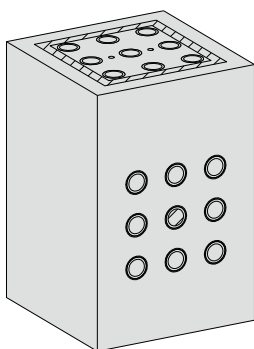

Fundament med indstøbte pvc-rør og muffer.

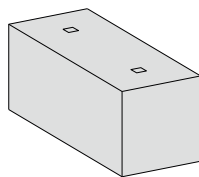

Lille fundament, bl.a. til cykelstativ eller bænk.

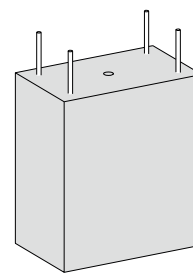

Fundament til ladestander med opragende gevindstænger.

Industri Beton A/S leverer alle typer betonelementer til anlæg, byggeri, infrastruktur, tanksystemer og landbrug.

Det indbefatter både nye byggeprojekter, renoveringsopgaver og ved ombygning.

Vi tilbyder totalleverancer af komplette råhuse til etagebyggeri, industrihaller, biogasanlæg, renseanlæg, og genbrugspladser - inkl. projektering og montage.

INDUSTRI BETON